

Theater handliër
Theatre hand winch
Theaterwinde
Treuil de théâtre
Teater håndvinsj

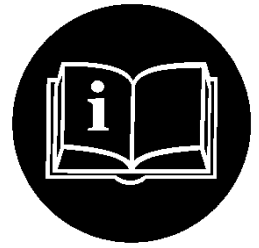

TW300 + TW300L

NL	Gebruiksaanwijzing	Pagina 3
GB	Instruction manual	Page 6
DE	Gebrauchsanweisung	Seite 9
FR	Mode d'emploi	Page 12
NO	Bruksanvisning	Side 15



Scan to download all
other documents

GEBUWIN
quality winches



Note: this document is translated from the original language Dutch - subject to alterations and linguistic errors

Gebuwin B.V.
Industrieweg 6
7102 DZ Winterswijk
The Netherlands
(+31) 543 532 600
info@gebuwin.com

CE-DECLARATION CE-VERKLARING

Gebuwin B.V. hereby declares, that the design, construction and commercialised execution of the below mentioned product(s) complies with the essential health and safety requirements of the CE Machinery Directive (2006/42/EG). The validity of this CE-declaration will cease in case of any modification or a supplement not being agreed with us previously. Furthermore, validity of this declaration will cease in case that the machine will not be operated correctly and in accordance to the operating instructions and/or not be inspected regularly.

Hiermede verklaart Gebuwin B.V., dat het ontwerp, constructie en uitvoering van de hieronder vermelde product(en) voldoen aan de toepasselijke veiligheids-, en gezondheidseisen van de CE-markering machinerichtlijn (2006/42/EG). De geldigheid van deze verklaring eindigt indien er een verandering of toevoeging heeft plaatsgevonden welke niet met Gebuwin is afgestemd en in het geval van niet juist of incorrect gebruik van het product en het niet uit voeren van de vereiste controles.

Product <i>Product</i>	Hand driven worm gear theatre winch Theater hand aangedreven wormwiel lier
Type	TW300../..
Serial no. <i>Serie nr.</i>	Serial numbers for the individual capacities are registered in the CE production book <i>De serienummers van de afzonderlijke capaciteiten zijn geregistreerd in het CE-productieboek</i>
Relevant CE directives <i>Relevante CE richtlijn</i>	EC-machinery directive 2006/42/EC (Appendix II A) <i>CE-markering machinerichtlijn 2006/42/EG (Appendix II A)</i>
ATEX CE directives <i>ATEX CE richtlijn</i>	2014/34/EU (ATEX 114)
Transposed standards <i>Toegepaste normen</i>	ISO12100, EN13157, DIN15020
ATEX transposed standards <i>ATEX toegepaste normen</i>	EN-IEC 60079-10-1, EN60079-10-2, EN1127-1, EN80079-36, EN15198, IEC/TR/60079-32-1

Date	01-01-2024
Manufacturer	Gebuwin B.V. Industrieweg 6 7102 DZ, Winterswijk The Netherlands

Signature



Representative R. Siersema (Operational Director)



1. Inleiding

Geachte klant,

Allereerst willen wij u danken dat u een professioneel hijsproduct van Gebuwin B.V. heeft gekocht, wat met de grootste zorg is ontwikkeld, gefabriceerd en getest. Wij moeten u erop wijzen dat het noodzakelijk is om eerst deze gebruiksaanwijzing aandachtig door te lezen en op te volgen voordat u het product gaat gebruiken.

Verder willen we u verwijzen naar onze website www.gebuwin.com waar u verschillende accessoires t.b.v. deze lier aan kunt bekijken, bijvoorbeeld een complete kabelset en aandrijfvet voor de overbrenging. Ook kunt u via deze website de volgende informatie vinden en downloaden:

- service informatie;
- gebruiksaanwijzing.

Gebuwin producten voldoen aan de eisen van de Europese Unie en met name de EC-machinerichtlijn. Gebuwin is tevens gekwalificeerd volgens het kwaliteitssysteem ISO 9001. Tijdens het productieproces worden onderdelen constant onderworpen aan controles en inspecties met aan het eind van het productieproces een eind controle/inspectie.

2. Veiligheidsvoorschriften

Deze theater lier TW300 is een hand aangedreven kabellier. Deze lier is te bevestigen aan muren of constructies. De lier is uitsluitend te gebruiken voor het hijsen en/of heffen van goederen. De lieren hebben een statische veiligheidsfactor van 8.



Het vervoeren (hijsen) van personen is niet toegestaan.

De lier is niet geschikt voor:

- continu gebruik;
- motorische aandrijving.

De lier **zonder** een ATEX optie is ook niet geschikt voor:

- gebruik in een omgeving waarin gewerkt wordt met agressieve en/of explosiegevaarlijke stoffen.

Technische veranderingen aan de lier en/of het monteren van randapparaten is alleen geoorloofd na schriftelijke toestemming van Gebuwin B.V.. De bediening, montage, eventuele reparaties en het onderhoud van de lier mogen alleen gedaan worden door deskundige personen die:

- daartoe aangesteld en bevoegd zijn;
- hiervoor opgeleid zijn;
- vertrouwd zijn met de juiste voorschriften;
- bij reparatie altijd originele onderdelen gebruiken.

2.1 Lier

De lier is uit veiligheidsoverwegingen uitgerust met een dubbele lastdrukrem. Deze rem houdt de last op elke hoogte vast en zorgt ervoor dat de last gecontroleerd naar beneden gehaald kan worden. De eerste rem, gezien vanaf het wormwiel, werkt tijdens normaal gebruik. De tweede rem komt in actie nadat de eerste rem uitgevallen is bijv. door een gebroken remschijf.



De lastdrukremmen mogen nooit ingevet of geolied worden. De remwerking gaat hierdoor verloren!

De opgegeven hijskracht van de eerste kabel laag, welke vermeld staat op het typeplaatje, mag nooit overschreden worden. De lier moet minimaal bevestigd worden met de voorgeschreven bevestigingsmaterialen uit tabel 1. De lier moet minimaal 1 keer per jaar getest worden door een deskundige.

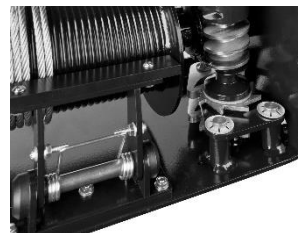

Raak bij gebruik nooit bewegende delen aan!

Voor gebruik van de lier altijd de volgende inspectie uitvoeren:

- Controleer de remfunctie;
- Controleer de toestand van de kabel en de hijsmiddelen;
- Controleer de draagconstructie.

2.2. Last

Ten aanzien van de last dient men het volgende in acht te nemen:

- Borg een last nadat de last definitief op de plek hangt, laat nooit de last langdurig onbeheerd in geheven toestand aan de lier hangen;
- Laat de last niet schommelen;
- Laat de last nooit plotseling van de kabel vallen;
- Zorg ervoor dat de totale hijs hoogte overzichtelijk is.

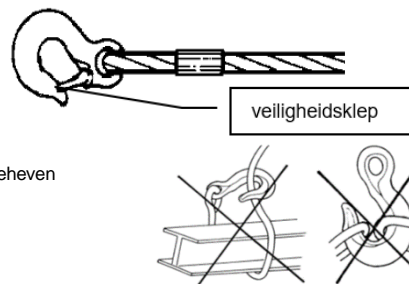

2.3 Kabel en hijsmiddel(en)

Ten aanzien van de kabel en hijsmiddel (last haak) dient men het volgende in acht te nemen:

- Gebruik alleen gecertificeerde kabels volgens EN 12385-1, EN12385-2, EN 12385-4 en EN 12385-5 15020 met een min. breekkracht uit tabel 1;
- Kabels en last haken moeten regelmatig gecontroleerd en onderhouden worden volgens EN 12384-4;
- Lasthaken moeten veiligheidskleppen hebben;
- Lasthaken moeten volgens voorschrift EN 13411, met een kous en kabelklem aan de kabel bevestigd zijn;
- De last moet op de juiste manier bevestigd worden.
- de zijdelingse afloophoek, de verseizing, mag maximaal 3 graden zijn;
- **Minstens 3 veiligheidswindingen moeten onder last op de eerste laag van de trommel blijven;**





- De bovenkant van de laatste kabel laag dient anderhalf keer de kabeldiameter vrij te zijn van de uiterste rand van de trommelflens;
- De kabel dient onder voorspanning op de trommel gewikkeld te worden;
- **Nooit in de kabelloop grijpen;**
- Pak de kabel alleen met veiligheidshandschoenen aan;
- Neem de juiste kabelcapaciteit in acht

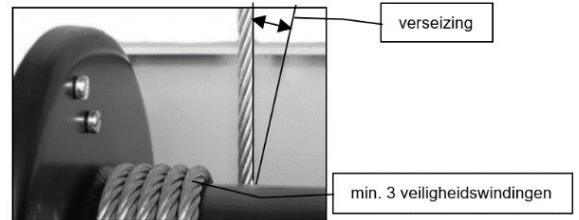

3. Technische gegevens

Zie de desbetreffende tabellen aan het eind van dit hoofdstuk voor technische specificaties. De type aanduiding van deze Gebuwin theater hand lier is als volgt:

TW : Theater Winch, met hijslast van 300 kg

3.1. Functie omschrijving

De Theater lier is een trommellier met een wormwieloverbrenging. De last wordt door een ingebouwde dubbele lastdrukrem vastgehouden. De wormas en kabeltrommel zijn gelagerd. Om een juiste kabelloop te krijgen is de lier uitgerust met een gegroefde trommel voorzien van een kabelaandrukstrip. De behuizing is van staalplaat gemaakt en is geschikt voor bevestiging aan wanden, masten en dergelijke. De slinger is in lengte verstelbaar, afneembaar en te borgen.



3.2. Montage instructie

De lier dient gemonteerd te worden met de in de bijbehorende tabel aangegeven bouten (zie einde hoofdstuk). Om het optreden van spanningen in het lierhuis te voorkomen dient gelet te worden op:

- een effen vlak ter plaatse van de bevestigingsbouten
- en of de draagkracht van een wand of andere constructie voldoende is.
- om een goede kabelloop te waarborgen moet de lier waterpas gemonteerd worden.

Alle moeren van de bevestigingsbouten moeten in gelijke mate vastgedraaid en geborgd worden.

3.3. Kabel montage

Voor de keuze van de kabel dient de tabel geraadpleegd te worden. Bij de TW lier moet de kabel van achter de trommel naar boven affopen (zie foto hieronder).



Pas op! Bij een verkeerde kabeloprichting werkt de rem niet.

De kabellengte dient zodanig lang te zijn dat bij de last in de onderste positie er minstens 3 windingen op de trommel blijven. De bevestiging van de kabel gebeurt door middel van de 2 opgebouwde kabelklemmen. Zorg dat de eerste 3 windingen altijd onder de kabelaandrukstrip blijven.

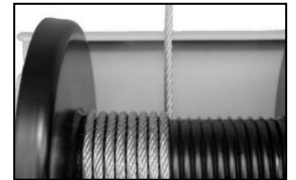

De kabelaandrukstrip is geschikt voor 1 kabellaag.

3.4. Ingebruikname

De lier is uitgerust met een wormwieloverbrenging. Om een lange levensduur te garanderen adviseren wij om de lier in te laten lopen. Laat de lier met circa 50% van de nominale last circa 5 volle trommel-omwentelingen maken. Verwijder de beschermkap en verdeel het vet met een kwast opnieuw over de wormwiel en de wormas. Monteer de afschermkap weer. De lier is nu klaar voor gebruik. Voor het goed laten functioneren van de lastdrukrem moet de lier minimaal met ca. 10% van de nominale last belast worden.



Controleer voor elk gebruik of de overbrenging nog voldoende in het vet zit, dit voorkomt "vreten" en oververhitting.

3.5. Bediening

De lier is alleen geschikt voor handbediening. Hijsen van de last gebeurt door de slinger in de richting van de wijzers van de klok te draaien. Dalen van de last gebeurt door de slinger in tegengestelde richting van de wijzers van de klok te draaien. De slinger kan geborgd worden door hem een halve slag te draaien en hem in de beugel aan de zijkant van de lier te positioneren.

3.6. ATEX

De lieren met EX codering zijn te gebruiken in ATEX zones 2 en 22. Daarnaast is er een onderscheid gemaakt in de codering voor de wormwiel lieren (WW + TW), tandwiel lieren (TL) en wormwiel **marine** (MR) uitvoering lieren. Zie typeplaatje voor bijbehorende codering. De coderingen hebben de volgende betekenissen:

CE Ex II 3 ... II ... T... G/Dc $-20 < T_{\text{amb}} < 70^{\circ}\text{C}$

a b c d e f g h

- CE markering conform de Europese Machinerichtlijn
- Ex markering ten behoeve van de explosie veiligheid
- Groep II voor gebruik in alle omgevingen (industriële gebruik) behalve mijnbouw
- Categorie 3 is het beschermingsniveau en geschikt voor of:
 - G (gasomgevingen)
 - D (stofomgevingen)

Gevolgd door 'Ex' (explosie veilig)

- Geschikt voor of:
 - II (Gasgroep II)
 - III (Stofgroep III)

Onze marine (MR) lieren hebben in de gasgroep een hogere ontstekingsenergie (IIB) dan onze wormwiel en tandwiel (WW/TL) lieren (IIC). De ontstekingsenergie van de stofgroep zijn voor alle type lieren hetzelfde, namelijk IIIC.

- f. Temperatuurklasse voor of:
 T4 (temperatuur <135 °C), T135°C (temperatuur <135 °C)
 T3 (temperatuur <200 °C), T200°C (temperatuur <200 °C)

Onze wormwiel en marine (WW/MR) lieren hebben een T4 markering. Onze tandwiel (TL) lieren hebben een T3 markering.

- g. Equipment Protection Level:
 Gc (gas) of Dc (stof)
- h. Omgevingstemperatuur (ambient) voor gebruik vanaf -20°C tot 70 °C

4. Onderhoud



Voor inspectie en onderhoudswerkzaamheden moet de lier ontlast worden. Onderhoud en inspectie werkzaamheden dienen door vakbekwaam personeel uitgevoerd te worden, bijvoorbeeld via uw Gebuwin dealer.

Inspectie/onderhoud interval	Werkzaamheden
voor elk gebruik	<ul style="list-style-type: none"> - visueel kabel en lasthaak inspecteren - TW type lieren vet* hoeveelheid inspecteren op de wormwieloverbrenging - remfunctie controleren
per kwartaal	<ul style="list-style-type: none"> - visueel kabel en lasthaak controleren op breuk - wormwieloverbrenging invetten - beide lastdrukremmen controleren en slijtage keuren - Indien nodig remschijven vervangen - Pas op: geen smeermiddel op remschijven of aanloopvlakken aanbrengen.
Jaarlijks	<ul style="list-style-type: none"> - kabel volgens DIN15020 pag. 2 op slijtage en op minimale breekkracht testen en onderhouden - bevestigingsbouten op vastheid controleren - alle onderdelen van de lier op slijtage controleren en indien nodig vervangen en eventueel invetten. - typeplaatje op leesbaarheid keuren.

* voor de wormwieloverbrenging schrijven wij het vet Texclad premium 2 van Texaco voor, of een equivalent. Dit vet is ook te bestellen via uw Gebuwin dealer of via www.gebuwin.com.

5. Storingen

Storing	Oorzaak	Opheffen
De lier draait zwaar in onbelaste toestand	<ul style="list-style-type: none"> - geen vet op de overbrenging. - vuil in de overbrenging. 	<ul style="list-style-type: none"> - vet aanbrengen - schoonmaken met een oplosmiddel en opnieuw vet aanbrengen - bevestigingsvlak vlakken en lier opnieuw monteren
De last wordt niet vastgehouden	<ul style="list-style-type: none"> - lier is bij opbouw krom getrokken. - de kabel is verkeerd op de trommel gewikkeld waardoor de draairichting van de slinger verkeerd om is. - remschijven versleten of defecte remschijven. 	<ul style="list-style-type: none"> - de kabel juist aanbrengen. - remschijven controleren en vervangen.
De lastdrukrem treedt niet in werking.	<ul style="list-style-type: none"> - remmechanisme en/of schijven vastgeklemd ten gevolge van gering gebruik. 	<ul style="list-style-type: none"> - de rem lossen door een tik met vlakke hand op de slingerarm, in de draairichting.

6. Service

Voor service en of service onderdelen verwijzen wij u naar de verkopende partij. De technische exploded view tekening t.b.v. de service onderdelen kunt u vinden op onze website www.gebuwin.com. Op deze website kunt ook meer informatie vinden betreffende service onderdelen.



Gebruik alleen originele service onderdelen, een goede werking is anders niet gewaarborgd!

7. Milieu

Aan het einde van de levenscyclus van de lier dienen de diverse onderdelen van de lier volgens de geldende milieu voorschriften afgevoerd te worden.



8. Garantie

Gebuwin B.V. geeft 2 jaar garantie op materiaal- en fabricagefouten van Gebuwin hand aangedreven lieren met uitzondering van type HW en elektrische lieren. HW en EW/e-W en LS lieren hebben een garantie periode van 1 jaar op materiaal- en fabricagefouten.



1. Introduction

Dear customer,

We would like to thank you for choosing a Gebuwin product. You've purchased a professional hoisting product which has been developed, produced and tested with the greatest care. However, it is our duty to draw your attention to the fact that firstly, it is essential to read these instructions carefully before using this product and secondly execute them before the product is actually put to use.

Furthermore, we wish to refer you to our website: www.gebuwin.com from which various accessories for this winch can be purchased e.g. complete cable sets and special drive lubricating grease. In addition, this website provides downloadable information on the following:

- service information;
- user manuals.

2. Safety regulations

This theatre winch TW300 is a hand powered rope winch. This winch can be attached to walls or constructions. The winch can only be used for hoisting and/or lifting goods. The winch has a static safety factor of 8.

The transport (lifting) of persons is forbidden.

The winches are not suitable for:

- continuous use;
- motorized drive.

The winches without an ATEX option are not suitable for:

- use in an area in which aggressive and/or explosive substances are used.

Technical alterations and/or the attachment of marginal devices to the winches is only allowed with the manufacturer's (Gebuwin B.V.) written consent.

Servicing, mounting, possible repairs and the maintenance of the winch are permitted only by specialized persons who:

- have been appointed and authorized;
- have been trained;
- are familiar with the correct regulations; and
- always use original parts for repairs.

2.1. Winch

The winch is equipped with a double load pressure brake for safety reasons. This brake holds the load at any height and ensures that the load can be lowered in a controlled manner. The first brake, viewed from the worm gear, operates during normal operation. The second brake comes into action after the first brake has failed, e.g. due to a broken brake disc.

The load pressure brakes must never be greased or oiled. The braking effect is lost as a result!

The stipulated hoisting capacity calculated on the first cable layer, stated on the type identity sticker must not be exceeded. The winch must at least be mounted with the required mounting materials from chart 1. The winch must be inspected/tested by a professional at least once a year.

Never touch moving parts during use!

Always run the following check before you use the winch:

- brake function
- quality of the cable and hoisting parts
- carrier construction

2.2. Load

Pay attention to the following with respect to the load:

- Secure a load after the load is definitively in place, never leave the load unattended on the winch in a raised condition for a long time;
- do not allow the load to swing;
- never allow the load to fall suddenly from the cable;
- ensure that the hoisting height remains in clear view.

2.3. Cable and hoisting material(s)

Pay attention to the following with respect to the cable and hoisting material(s):

- Use only certified cables according to EN 12385-1, EN12385-2, EN 12385-4 and EN 12385-5 15020 with a min. breaking force from table 1;
- Cables and load hooks must be regularly checked and maintained in accordance with EN 12384-4;
- Load hooks must have safety valves;
- Load hooks must be attached to the cable in accordance with EN 13411, with a sleeve and cable clamp;
- The load must be properly secured.

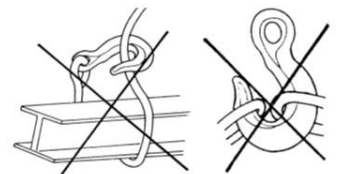
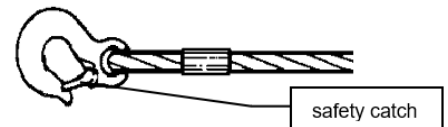
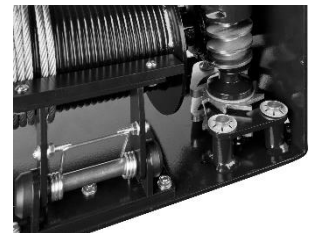



- the lateral run-off angle, the adjustment, may be a maximum of 3 degrees;
- **At least 3 safety turns must remain under load on the first layer of the drum;**
- The top of the last cable layer should be one and a half times the cable diameter clear of the outer edge of the drum flange;
- The cable must be wound onto the drum under pretension;
- **Never reach into the cable run-up;**
- Only handle the cable with safety gloves;
- Observe the correct cable capacity

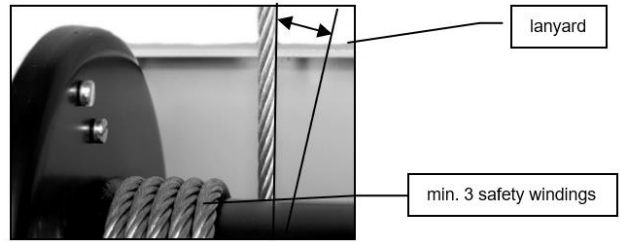

3. Technical details

The type designation is as follows:

TW : Theatre Winch, with hoisting load of 300 kg.

3.1. Function description

The Theatre winch is a drum winch with a worm gear transmission. The load is held by a built-in double load pressure brake. The worm shaft and cable drum are mounted on bearings. To ensure correct cable routing, the winch is equipped with a grooved drum with a cable pressure strip. The housing is made of sheet steel and is suitable for attachment to walls, masts and the like. The pendulum is adjustable in length, removable and can be secured.



3.2. Mounting instructions

The winch must be mounted with the bolts as set out in the corresponding chart (see end of chapter). To avoid tension build up in the winch housing, pay attention to the following:

- there must be a smooth surface at the mounting bolt position;
- the wall or other construction must have sufficient carrying power;
- the level of the mounted winch must be checked with a spirit level in order to ensure good cable movement.

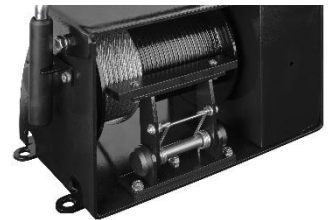

All the nuts of the mounting bolts must be evenly fastened and secured.

3.3. Cable mounting

For the choice of cable, chart 1 must be consulted. The cable must run-off upwards from behind the drum. The cable is allowed to run-off backwards horizontally from underneath the drum with the WW series as well as with some of the models in the TL series.

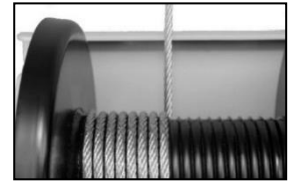

Be careful! The brake does not work in the case of an incorrect cable run-off.

The cable length must be of sufficient length to allow for 3 windings to remain on the drum when in the lowest position. The cable mounting is done by means of the fixed cable clamp.

The cable pressure roller is only suitable for 1 cable layer.



3.4. Before use

The winch is fitted with a worm wheel gearing. To ensure a long lifespan we recommend that the winch be run in before use. Allow the winch to make approximately 5 drum rotations whilst loaded with approximately 50% of the nominal load. Remove the protection cover and using a brush, redistribute the grease over the worm wheel and the worm gear. Replace the protection cover. The winch is now ready for use.

Check before each use if the transmission is sufficiently greased. This will prevent 'galling' and overheating.

To enable the load pressure brake to function correctly, the winch must carry a minimum load of approximately 10% of the nominal load.

3.5. Operating

The winches are suitable for manual operation only. For the load to be hoisted, turn the crank clockwise. For the load to be lowered, turn the crank anticlockwise.

3.6. ATEX

The winches with EX coding can be used in ATEX zones 2 and 22. In addition, a distinction has been made in coding for the worm gear winches (WW), spur gear winches (TL) and worm gear marine (MR) winches. See type plate for corresponding coding.

The codes have the following meaning:

CE Ex II 3 ... II ... T ... G/Dc -20 < T_{amb} < 70°C

a b c d e f g h

- CE marking in accordance with the European Machinery Directive
- Ex marking for explosion safety
- Group II for use in all environments (industrial use) except mining
- Category 3 is the level of protection and is suitable for either:
 - G (gas environments)
 - D (dust environments)



- Followed by 'Ex' (explosion proof)
 e. Suitable for or:

II (Gas group II)
 III (Dust group III)

Our marine (MR) winches have a higher ignition energy (IIB) in the gas group than our worm gear and spur gear (WW/TL) winches (IIC).
 The ignition energies of the dust group are the same for all types of winches, namely IIIC.

- f. Temperature class for or:
 T4 (temperature <135 °C), T135 °C (temperature <135 °C)
 T3 (temperature <200 °C), T200 °C (temperature <200 °C)

Our worm gear and marine (WW/MR) winches are T4 marked. Our spur gear (TL) winches have a T3 marking.

- g. Equipment Protection Level:
 Gc (gas) or Dc (dust)

- h. Ambient temperature (ambient) for use from -20°C up to 70 °C

4. Maintenance



The winch must be unloaded for inspection and maintenance tasks. Inspection and maintenance tasks must be performed by skilled personnel, e.g. via your Gebuwin dealer.

Inspection/ Maintenance interval	Tasks
Before each use	<ul style="list-style-type: none"> - visually check cable and loading hook - for TW type winches check amount of grease* on the worm wheel gearing - check the brake function
Per quarter	<ul style="list-style-type: none"> - visually check cable and loading hook for any fracture - grease the worm - worm wheel gearing - check both load pressure brakes for wear and tear Replace the brake discs as needed Be careful: Do not get any grease on the brake discs or preceding surfaces
Annually	<ul style="list-style-type: none"> - check the cable according to DIN 15020 pg. 2 for wear and tear; also test and maintain the minimum breaking force. - check the tightness of the mounting bolts - check all the winch parts for wear and tear; replace where necessary; grease where needed. - check the type identity sticker for clarity

* Texaco 'Texclad premium 2' is recommended by us for the worm wheel gearing (or equivalent). Orders can be placed through your Gebuwin dealer or on the website: www.gebuwin.com.

5. Troubleshooting

Trouble/Malfunction	Cause	Solution
The unloaded winch rotates heavily	<ul style="list-style-type: none"> - no grease on the gearing - dirt on the gearing - during mounting the winch has pulled askew 	<ul style="list-style-type: none"> - apply grease - clean with a detergent and re-grease - level the mounting surface and re-mount the winch
The load cannot be held	<ul style="list-style-type: none"> - the cable has been incorrectly wound round the drum which means the crank turning direction is incorrect - the brake discs are either worn down or faulty 	<ul style="list-style-type: none"> - wind the cable correctly around the drum - check and/or renew the brake discs
The load pressure brake does not function	<ul style="list-style-type: none"> - braking mechanism and/or discs are jammed due to infrequent use 	<ul style="list-style-type: none"> - loosen the brake by hitting the crank in the correct turning direction with the flat of the hand

6. Service

For servicing and/or servicing parts contact your nearest Gebuwin dealer. The exploded view diagram with regard to the servicing parts is available on our website www.gebuwin.com. Orders for any necessary servicing parts can also be placed on the website.

Use original servicing parts only, correct functioning cannot otherwise be guaranteed!



7. Environment

At the end of the winch's lifespan, the various winch parts must be disposed of according to the current environmental regulations.



8. Guarantee

Gebuwin B.V. guarantees for a period of 2 years the materials and workmanship of the Gebuwin hand driven winches with the exception of the economy line HW type winches. The HW type winches and all electrical winches (e-W/EW and LS) and parts have a guaranty period of 1 year on materials and workmanship.

1. Einführung

Sehr geehrter Kunde,
wir möchten Sie zu Ihrer Wahl beglückwünschen. Sie haben sich für ein professionelles Hebeprodukt entschieden, das mit der grösst möglichen Sorgfalt entwickelt, hergestellt und getestet wurde.
Dennoch müssen wir Sie darauf hinweisen, dass es notwendig ist, erst diese Gebrauchsanleitung aufmerksam durchzulesen und zu befolgen, bevor mit diesem Produkt gearbeitet wird.

Des Weiteren möchten wir Sie auf unsere Internetseite www.gebuwin.com hinweisen, wo Sie verschiedenes Zubehör für diese Winde erwerben können, z.B. komplette Seilsets und Antriebsfett für die Überbringung. Auch können Sie auf dieser Website folgende Informationen finden und herunterladen:

- Service Information
- Gebrauchsanleitung

2. Sicherheitsvorschriften

Diese Theaterwinde TW300 ist eine handbetriebene Seilwinde. Diese Winde kann an Wänden oder Konstruktionen befestigt werden. Die Winde darf nur zum Heben und/oder Heben von Gütern verwendet werden. Die Winden haben einen statischen Sicherheitsfaktor von 8.

Das Befördern (Heben) von Personen ist nicht gestattet.

Die Winden sind nicht geeignet für:

- motorischen Antrieb
- Dauereinsatz

Die Winden ohne ATEX-option sind nicht geeignet für:

- Einsatz in einer Umgebung in der mit aggressiven bzw. explosionsgefährlichen Stoffen gearbeitet wird

Technische Veränderungen an den Winden bzw. das Montieren von Randapparaturen sind nur nach vorheriger schriftlicher Zustimmung des Herstellers gestattet. Die Bedienung, Montage, eventuelle Reparaturen und Wartung der Winde dürfen nur durch Fachpersonal erfolgen, die:

- dazu angestellt und befugt sind
- hierfür ausgebildet sind
- vertraut sind mit den einschlägigen Vorschriften
- bei Reparaturen immer Original-Ersatzteile verwenden

2.1. Die Winde

Die Winde ist aus Sicherheitsgründen mit einer Doppellastdruckbremse ausgestattet. Diese Bremse hält die Last in jeder Höhe und sorgt dafür, dass die Last kontrolliert abgesenkt werden kann. Die erste Bremse, vom Schneckenrad aus gesehen, arbeitet im Normalbetrieb. Die zweite Bremse tritt ein, nachdem die erste Bremse ausgefallen ist, z.B. durch eine gebrochene Bremsscheibe.

Die Lastdruckbremsen dürfen niemals gefettet oder geölt werden. Dadurch geht die Bremswirkung verloren!

Die angegebene Tragkraft der ersten Seillage, die auf dem Typenschild erwähnt ist, darf niemals überschritten werden. Die Winde muss mindestens mit den vorgeschriebenen Befestigungsmaterialien, wie Sie in Tabelle 1 aufgeführt sind, befestigt werden. Die Winde muss mindestens 1 Mal jährlich von einem Fachmann getestet werden.

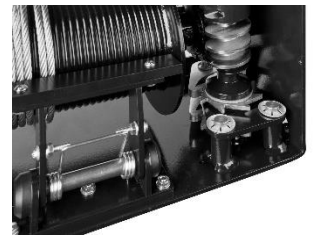

Berühren Sie beim Einsatz niemals bewegliche Teile!

Vor jedem Gebrauch sind immer die folgenden Kontrollen durchzuführen:

- Bremswirkung
- Zustand des Seils und der Hebemittel
- Tragekonstruktionen

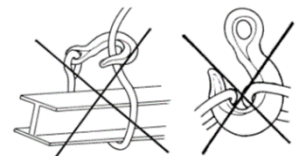

2.2. Die Last

Hinsichtlich der Last muss das Folgende beachtet werden:

- Sichern Sie eine Last, nachdem die Last endgültig an ihrem Platz ist, lassen Sie die Last nie lange unbeaufsichtigt auf der Winde in angehobenem Zustand;
- die Lasten nicht schaukeln lassen
- lassen Sie die Last niemals plötzlich vom Seil fallen
- sorgen Sie dafür, dass die gesamte Hebehöhe übersehbar ist.

2.3. Das Seil und die Hebemittel

Bezüglich des Seils und der Hebemittel (Lastenhaken) muss das Folgende beachtet werden:

- Verwenden Sie nur zertifizierte Kabel nach EN 12385-1, EN12385-2, EN 12385-4 und EN 12385-5 15020 mit einer Mindestbruchkraft aus Tabelle 1;
- Seile und Lasthaken müssen gemäß EN 12384-4 regelmäßig überprüft und gewartet werden;
- Lasthaken müssen Sicherheitsventile haben;
- Lasthaken müssen am Seil nach EN 13411 mit Muffe und Seilklemme befestigt werden;



- Die Last muss auf die richtige Art und Weise befestigt werden.
- **mindestens 3 Sicherheitswindungen müssen unter Last auf der ersten Lage auf der Trommel bleiben**
- die Oberseite der letzten Seillage muss frei liegen vom äussersten Rand der Trommelflansch; und zwar muss der Abstand das 1½-Fache des Seildurchschnitts betragen
- das Seil muss unter Vorspannung auf die Trommel aufgewickelt werden
- **niemals in das laufende Seil greifen**
- fassen Sie das Seil nur mit Sicherheitshandschuhen an
- beachten Sie die richtige Seilkapazität

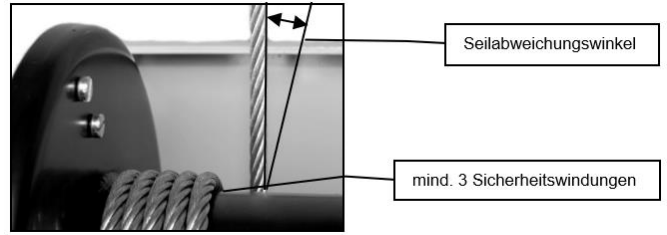

3. Technische daten

Die Typenbezeichnung ist folgendermaßen aufgebaut:

TW : Theaterwinde, mit Hublast von 300 kg.

Die technischen Daten finden Sie in den entsprechenden Tabellen am Ende dieses Kapitels.

3.1. Funktionsbeschreibung

Die Theaterwinde ist eine Trommelwinde mit Schneckengetriebe. Die Last wird durch eine eingebaute Doppellastdruckbremse gehalten. Schneckenwelle und Seiltrommel sind lagergelagert. Um eine korrekte Seilführung zu gewährleisten, ist die Winde mit einer Rillentrommel mit Seildruckleiste ausgestattet. Das Gehäuse besteht aus Stahlblech und eignet sich zur Befestigung an Wänden, Masten und dergleichen. Das Pendel ist längenverstellbar, abnehmbar und feststellbar.



3.2. Montageanleitung

Die Winde muss mit den in der entsprechenden Tabelle angegebenen Schrauben befestigt werden (siehe Ende des Kapitels). Um dem Auftreten von Druck im Windegehäuse vorzubeugen, sollte auf Folgendes geachtet werden:

- eine glatte Fläche an der Stelle der Befestigungsbolzen
- ob die Tragkraft einer Wand oder anderen Konstruktion ausreichend ist.
- um einen guten Lauf des Seils zu gewährleisten muss die Winde waagrecht montiert werden.

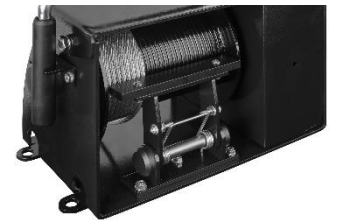

Alle Muttern der Befestigungsbolzen in gleichem Maße festdrehen und sichern.

3.3. Seilmontage

Vor der Wahl des Seils müssen die Tabellen herangezogen werden. Das Seil muss hinter der Trommel längs nach oben ablaufen. Bei der WW-Serie und einigen Ausführungen der TL-Serie kann das Seil auch von unten horizontal nach hinten laufen (siehe Foto unten).

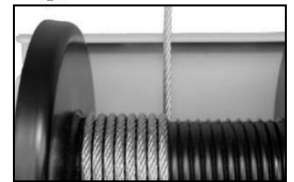

Achtung! Bei einer verkehrten Laufrichtung des Seils wird die Bremse nicht betätigt.

Die Seillänge sollte so lang beschaffen sein, dass bei der Last in der untersten Position mindestens 3 Windungen auf der Trommel bleiben. Die Befestigung des Seils erfolgt mittels aufgebauter Seilklemmen.



Die Kabeldruckleiste ist für 1 Kabellage geeignet.

3.4. Inbetriebnahme

Die Winde ist mit einem Schneckenradantrieb versehen. Um eine lange Lebensdauer zu garantieren raten wir Ihnen, die Winde einlaufen zu lassen.

Machen Sie mit der Winde mit ca. 50% der Nominallast ca. 5 ganze Trommelumdrehungen. Entfernen Sie die Schutzkappe und verteilen Sie das Fett mit einem Pinsel erneut über das Schneckenrad und die Schnecke. Montieren Sie die Schutzkappe wieder. Die Winde ist jetzt gebrauchsfertig.



Vor jedem Einsatz überprüfen ob die Übertragung noch genug im Fett ist. Dies um 'Fressen' und Überhitzung vorzubeugen.

Für ein gutes Funktionieren der Lastdruckbremse muss die Winde zumindest mit ca. 10% der Nominallast belastet werden.

3.5. Bedienung

Die Winden sind nur für Handbedienung geeignet. Heben der Last erfolgt, indem die Kurbel in Uhrzeigerichtung gedreht wird. Absenken der Last erfolgt, indem die Kurbel gegen die Uhrzeigerichtung gedreht wird.

3.6. ATEX

Die Winden mit EX-Codierung können in den ATEX-Zonen 2 und 22 eingesetzt werden. Zusätzlich sind die Winden mit Schneckengetriebe (WW), Stirnradwinden (TL) und Schneckengetriebe Marine (MR) codiert. Siehe Typenschild für die entsprechende Codierung. Die Codes haben folgende Bedeutung:

CE Ex II 3 ... II ... T ... G/Dc -20 < T_{amb} < 70°C

a b c d e f g h

- CE-Kennzeichnung gemäß der Europäischen Maschinenrichtlinie
- Ex-Kennzeichnung für den Explosionsschutz
- Gruppe II für den Einsatz in allen Umgebungen (gewerbliche Nutzung) außer im Bergbau
- Kategorie 3 ist das Schutzniveau und ist geeignet für oder:

- G (Gasumgebung)
- D (Staubumgebung)
- Gefolgt von 'Ex' (explosionsgeschützt)
- e. Geeignet für oder:
 - II (Gasgruppe II)
 - III (Stoffgruppe III)

Unsere marine Schneckenradwinden (MR) haben eine höhere Zündenergie (IIB) in der Gasgruppe als unsere Schnecken- und Stirnradwinden (WW/TL) (IIC). Die Zündenergien der Stoffgruppe sind für alle Arten von Winden, nämlich IIIC, gleich.

- f. Temperaturklasse für oder:
 - T4 (Temperatur <135 °C), T135°C (Temperatur <135 °C)
 - T3 (Temperatur <200 °C), T200°C (Temperatur <200°C)

Unsere Schneckenrad- und Marine schneckenradwinden (WW/MR) sind mit T4 gekennzeichnet. Unsere Strinradwinden (TL) haben eine T3-Kennzeichnung.

- g. Geräteschutzstufe
 - Gc (gas) oder Dc (stoff)
- h. Umgebungstemperatur (ambient) für den Einsatz -20°C bis zu 70 °C

4. Wartung

 Vor der Kontrolle und vor Wartungsarbeiten muss die Winde entlastet werden. Wartung und Kontrolltätigkeiten müssen vom Fachpersonal ausgeführt werden, z.B. über Ihren Gebuwin/Händler.

Kontrolle-/Wartungsintervall	Tätigkeiten
vor jedem Einsatz	<ul style="list-style-type: none"> - visuell Seil und Lasthaken inspizieren - Fett* menge für Type TW auf dem Schneckenradantrieb inspizieren - Bremswirkung kontrollieren
vierteljährlich	<ul style="list-style-type: none"> - visuell Seil und Lastenhaken auf Verschleiß kontrollieren - Schnecken u. Schneckenradantrieb einfetten - beide Lastdruckbremsen prüfen und auf Verschleiß prüfen - Falls erforderlich Bremsscheiben austauschen. Achtung: kein Schmiermittel auf die Bremsscheiben oder Anlaufflächen anbringen.
jährlich	<ul style="list-style-type: none"> - Seil gemäß DIN15020 Seite 2 auf Verschleiss und auf Mindestbruchfestigkeit testen und warten - Befestigungsbolzen auf festen Sitz kontrollieren - alle Bestandteile der Winde auf Verschleiss kontrollieren und falls erforderlich austauschen und eventuell einfetten. - Typenschild auf Lesbarkeit prüfen.

* für die Schnecke bzw. den Schneckenradantrieb schreiben wir das Fett Texclad Premium 2 von Texaco oder ein Äquivalent vor. Dieses Fett können Sie auch über Ihren Gebuwin-Händler bestellen oder auf der Internetsite www.gebuwin.com.

5. Störungen

Störungen	Ursache	Beheben
Die Winde lässt sich in unbelastetem Zustand nur schwer drehen	<ul style="list-style-type: none"> - kein Fett auf der Überbringung. - Schmutz in der Überbringung. - Winde wurde beim Aufbau schief gezogen. 	<ul style="list-style-type: none"> - Fett anbringen - säubern mit einem Lösungsmittel und erneut Fett anbringen - Montagefläche abflachen und Winde erneut montieren
Die Last wird nicht festgehalten	<ul style="list-style-type: none"> - das Seil wurde verkehrt herum auf die Trommel gewickelt, wodurch die Drehrichtung der Kurbel verkehrt herum ist. - Bremsscheiben verschlissen oder Bremsscheiben defekt. 	<ul style="list-style-type: none"> - das Seil richtig herum anbringen.
Die Lastdruckbremse wird nicht betätigt.	<ul style="list-style-type: none"> - Bremsmechanik bzw. Scheiben sind festgeklemmt als Folge geringen Gebrauches. 	<ul style="list-style-type: none"> - Bremsscheiben kontrollieren und austauschen. - die Bremse lösen, durch ein kurzes Klopfen in Drehrichtung mit der flachen Hand auf den Kurbelarm.

6. Service

Für den Service und Ersatzteilservice verweisen wir Sie an Ihren Gebuwin-Händler, bei Ihnen in der Nähe. Die Exploded View Zeichnungen der Ersatzteile können Sie auf der Internetsite www.gebuwin.com finden. Auf dieser Site können Sie auch eventuelle Ihre Ersatzteile bestellen.

 Verwenden Sie nur Original-Ersatzteile, sonst kann ein gutes Funktionieren nicht gewährt werden!

7. Milieu

Am Ende des Lebenszyklus müssen die verschiedenen Bestandteile der Winde gemäß den geltenden Umweltvorschriften entsorgt werden.



8. Garantie

Gebuwin B.V. garantiert für einen Zeitraum von 2 Jahren Material und Verarbeitung der Gebuwin-Handwinden mit Ausnahme der Economy-Winden vom Typ HW. Der Luftmotor, HW-Typ und alle elektrischen Winden und Teile haben eine Garantie von 1 Jahr auf Material und Verarbeitung.

1. Introduction

Cher client,

Nous vous remercions de votre choix, vous avez choisi un produit de levage professionnel, développé, fabriqué et testé avec soin. Néanmoins, nous signalons qu'il est nécessaire de parcourir d'abord attentivement ce mode d'emploi et de l'observer avant l'utilisation de ce produit.

En outre, nous vous référons à notre site Internet www.gebuwin.com où vous pourrez vous procurer les différents accessoires de ce treuil, les séries complètes de câbles p.e. et la graisse d'entraînement pour la transmission. Vous trouverez également sur le site Web les renseignements suivants que vous pourrez télécharger :

- informations sur le service
- mode d'emploi

2. Les consignes de sécurité

Ce treuil de théâtre TW300 est un treuil à câble manuel. Ce treuil peut être fixé sur des murs ou des constructions. Le treuil ne peut être utilisé que pour le levage et/ou le levage de marchandises. Les treuils ont un facteur de sécurité statique de 8.

Le transport (levage) des personnes, est interdit.

Les treuils ne sont pas adaptés pour:

- un mode d'entraînement moteur
- une utilisation en continu

Les treuils sans option ATEX ne sont pas adaptés pour:

- une utilisation dans un environnement dans lequel on utilise des matières dangereuses et/ou explosives.

Des changements techniques sur les treuils et/ou le montage des périphériques sont uniquement admis après l'accord écrit du fabriquant. Le pilotage, le montage, des réparations éventuelles et la maintenance du treuil peuvent être effectués uniquement par des personnes compétentes qui :

- ont été affectées et agréées
- ont été formées
- connaissent les réglementations en vigueur
- lors d'une réparation, utilisent toujours des pièces d'origine

2.1. Le Treuil

Le treuil est équipé d'un double frein à pression de charge pour des raisons de sécurité. Ce frein maintient la charge à n'importe quelle hauteur et garantit que la charge peut être abaissée de manière contrôlée. Le premier frein, vu de la vis sans fin, fonctionne pendant le fonctionnement normal. Le deuxième frein entre en action après la défaillance du premier frein, par exemple en raison d'un disque de frein cassé.

Les freins à pression de charge ne doivent jamais être graissés ou huilés. L'effet de freinage est donc perdu !

La charge nominale de la première couche de câble, indiquée sur la plaque signalétique, ne peut être dépassée. Le treuil doit être fixé à minima aux matériaux de fixation indiqués dans les tableaux 1. Le treuil doit être testé au moins une fois par an par un expert.

Ne jamais toucher les éléments en mouvement lors de l'utilisation !

Avant toute utilisation, effectuez le contrôle suivant:

- la fonction de freinage
- l'état du câble et les moyens de levage
- la construction portante

2.2. La Charge

Concernant la charge, le suivant doit être observé :

- Immobiliser une charge une fois la charge définitivement en place, ne jamais laisser la charge sans surveillance sur le treuil en position relevée pendant une longue période ;
- ne pas faire balancer la charge.
- ne jamais faire tomber la charge du câble soudainement.
- s'assurer que la hauteur de levage totale est synoptique.

2.3. Le câble et le(s) moyen(s) de levage

Concernant le câble et le moyen de levage (crochet de levage) le suivant doit être observé:

- Utiliser uniquement des câbles certifiés selon EN 12385-1, EN12385-2, EN 12385-4 et EN 12385-5 15020 avec une force de rupture minimale du tableau 1 ;
- Les câbles et crochets de charge doivent être régulièrement contrôlés et entretenus conformément à la norme EN 12384-4 ;
- Les crochets de charge doivent avoir des soupapes de sécurité ;
- Les crochets de charge doivent être fixés au câble conformément à la norme EN 13411, avec un manchon et un serre-câble ;
- la charge doit être fixée correctement.
- l'angle de fuite latéral, la déviation latérale, ne doit pas dépasser 3 degrés.
- **au moins 3 spires de sécurité doivent rester sous la charge sur la première couche du tambour.**
- le dessus de la dernière couche du câble doit être libre de $1\frac{1}{2}$ x le diamètre du câble du bride tambour.
- le câble doit être enroulé sous précontrainte sur le tambour.
- **ne jamais toucher la montée de câble.**
- tenir le câble uniquement avec des gants de sécurité.
- respecter la capacité du câble.

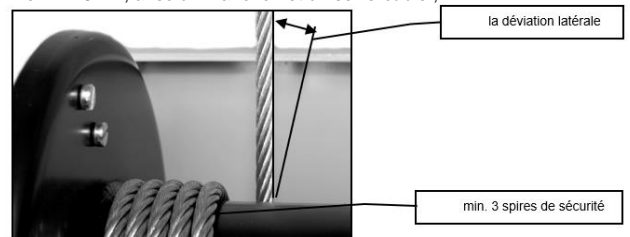
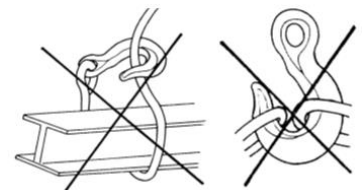
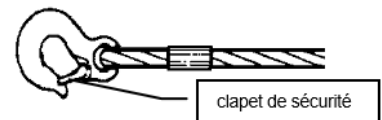
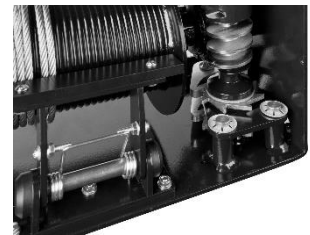

3. Renseignements techniques

Le type de désignation a été monté comme suit:

TW : Treuil de théâtre, avec une charge de levage de 300 kg

3.1. Description de la fonction

Le treuil Theatre est un treuil à tambour avec un engrenage à vis sans fin. La charge est maintenue par un double frein à pression de charge intégré. L'arbre à vis sans fin et le tambour de câble sont montés sur des roulements. Pour assurer un bon acheminement des câbles, le treuil est équipé d'un tambour rainuré avec une bande de pression de câble. Le boîtier est en tôle d'acier et peut être fixé aux murs, aux mâts et autres. Le pendule est réglable en longueur, amovible et peut être sécurisé.

3.2. Instruction de montage

Le treuil doit être monté selon les boulons indiqués dans les tableaux. Afin d'éviter la tension dans le boîtier du treuil, il faut être attentif à:

- une surface plate sur les zones de fixation des boulons
- s'assurer que la portance d'un mur ou toute autre construction soit suffisante.
- afin de garantir un bon déroulement du câble, le treuil doit être monté de niveau.

Tous les écrous des boulons de fixation doivent être vissés et verrouillés au même degré.

3.3. Montage du câble

Pour le choix du câble, nous vous prions de consulter les tableaux (voir photo ci-dessous). Le câble doit être déroulé de l'arrière du tambour du haut. Chez la série WW et certaines fabrications de la série VL, le câble peut également se dérouler horizontalement du bas vers l'arrière.



Attention ! Si un mouvement du câble se fait en sens incorrect, le frein ne fonctionnera pas.

La longueur du câble doit être suffisante pour qu'il reste, lors d'une charge dans la position la plus basse, au moins 3 spires sur le tambour. La fixation du câble est effectuée au moyen du serre-câble assemblé.



La bande de pression de câble convient pour 1 couche de câble.

3.4. Première utilisation

Le treuil est équipé d'une transmission à engrenage à vis sans fin. Afin de garantir une durée de vie plus longue, nous conseillons de roder le treuil. Effectuez environ 5 rotations du tambour avec le treuil, avec 50% de la charge nominale. Enlevez le capot de protection et dispersez de nouveau la graisse avec un pinceau sur l'engrenage à vis sans fin et sur la vis sans fin. Remontez le capot de protection. Le treuil est maintenant prêt à l'utilisation. Pour le bon fonctionnement du frein à charge, le treuil doit être chargé avec 10% de la charge nominale minimale.

Controler avant chaque utilisation si le transfert est encore assez graissé. Cela empêchera "grippage" et une surchauffe.



3.5. Commande

Les treuils sont uniquement adaptés pour une commande manuelle. Le levage de la charge est effectué en tournant la pendule dans le sens des aiguilles d'une montre. La charge peut être baissée en tournant la pendule dans le sens contraire des aiguilles d'une montre.

3.6. ATEX

Les treuils avec codage EX peuvent être utilisés dans les zones ATEX 2 et 22. De plus, une distinction a été faite dans le codage pour les treuils à vis sans fin (WW), les treuils à roue dentée (TL) et les treuils marins (MR) à vis sans fin (MR). Voir la plaque signalétique pour le codage correspondant.

Les codes ont la signification suivante:

CE II 3 ... II ... T ... G/Dc -20 < T_{amb} < 70°C

a b c d e f g h

- Marquage CE conformément à la directive européenne sur les machines
- Marquage Ex pour la sécurité contre les explosions
- Groupe II pour une utilisation dans tous les environnements (utilisation industrielle) à l'exception des industries minières
- La catégorie 3 correspond au niveau de protection et convient pour ou:
 - G (environnements gazeux)
 - D (environnements de poussière)Suivi de "Ex" (antidéflagrant)
- Convient pour ou:
 - II (groupe de gaz II)
 - III (groupe de poussière III)

Nos treuils marins (MR) ont une énergie d'allumage (IIB) plus élevée dans le groupe gaz que nos treuils à engrenage à vis sans fin (WW/TL) (IIC). Les énergies d'allumage du groupe de substances sont les mêmes pour tous les types de treuils, à savoir IIIC.

- Classe de température pour ou:
 - T4 (température <135 °C), T135°C (température <135 °C)
 - T3 (température <200 °C), T200°C (température <200°C)

Nos treuils à vis sans fin et marins (WW/MR) sont marqués T4. Nos treuils à engrenages (TL) ont un marquage T3.

- Niveau de protection de l'équipement:

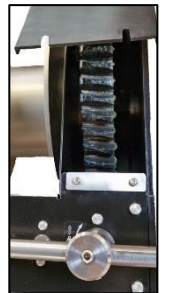
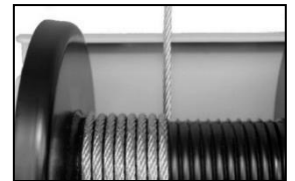
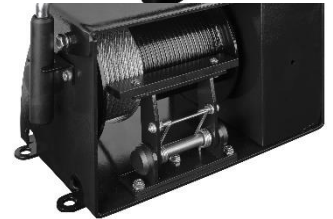

Gc (gaz) ou Dc (poussière)

h. Température ambiante (ambiante) pour une utilisation -20°C jusqu'à 70 °C

4. Entretien



Pour l'inspection et les travaux d'entretien, la charge doit être retirée du treuil. L'entretien et l'inspection doivent être effectués par du personnel qualifié, par exemple par votre distributeur Gebuwin.

Intervalle inspection/entretien	Travaux
avant chaque utilisation	<ul style="list-style-type: none">- inspecter le câble et le crochet de levage visuellement- inspecter la quantité de graisse sur la transmission à engrenage à vis sans fin- contrôler la fonction du frein
par trimestre	<ul style="list-style-type: none">- inspecter le câble et le crochet de levage sur cassure visuellement- graisser* pour type TW, la vis sans fin et la transmission à engrenage à vis sans fin- vérifier les deux freins à pression de charge et vérifier l'usure- en cas de besoin changer les disques de frein- Attention: pas de lubrifiants sur les disques de frein ou garnitures des disques de freins
une fois par an	<ul style="list-style-type: none">- tester et entretenir le câble selon DIN15020 page 2 sur usure et effort de rupture minimal- contrôler les boulons de fixation sur leur solidité- contrôler toutes les parties du treuil pour usure et si nécessaire changer et éventuellement graisser.- contrôler la lisibilité de la plaque signalétique.

* nous conseillons la graisse Texclad premium 2 de Texaco ou un équivalent pour la vis sans fin et la transmission à engrenage à vis sans fin. Vous pouvez également commander cette graisse via votre distributeur Gebuwin ou sur www.gebuwin.com.

5. Pannes

Panne	Raison	Résoudre
Le treuil tourne lourdement sans charge	<ul style="list-style-type: none">- Il n'y pas de graisse sur la transmission.- impuretés dans la transmission- le treuil s'est courbé lors du montage.	<ul style="list-style-type: none">- graisser- nettoyer avec un solvant et graisser de nouveau- remonter la plaque de fixation et le treuil
La charge n'est pas retenue	<ul style="list-style-type: none">- le câble n'a pas été monté correctement sur le tambour ce qui modifie le sens de rotation de la pendule.- les disques de freins sont usés ou défectueux.	<ul style="list-style-type: none">- installer le câble correctement.- vérifier et changer les disques de frein
Le frein à charge ne fonctionne pas	<ul style="list-style-type: none">- le mécanisme du frein et/ou les disques sont coincés suite à une utilisation peu fréquente.	<ul style="list-style-type: none">- libérer le frein par un petit coup du plat de la main sur la pendule, dans le sens de la rotation.

6. Service

Pour le service ou les pièces de rechange, nous vous prions de prendre contact avec votre distributeur Gebuwin à proximité de chez vous. Vous pouvez trouver le dessin de la vue éclatée pour les pièces de rechange sur le site Internet www.gebuwin.com Sur ce site, vous pouvez également commander vos pièces de rechange si nécessaire.



Nous vous conseillons d'utiliser uniquement des pièces de rechanges d'origine pour garantir le bon fonctionnement!

7. Environnement

À la fin du cycle de vie, les différentes pièces du treuil doivent être jetées selon les réglementations d'environnement en vigueur.

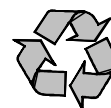

8. Garantie

Gebuwin B.V. garantit pendant une période de 2 ans des erreurs matérielles et de fabrication des Gebuwin treuils manuels à l'exception du type HW et des treuils électriques. Les treuils HW et EW / LS ont une période de garantie d'un an sur les défauts de matériel et de fabrication.

1. Introduksjon

Kjære kunde,

Først av alt vil vi takke deg for at du kjøpte et profesjonelt løfteprodukt fra Gebuwin B.V. som er utviklet, produsert og testet med største omhu. Vi må påpeke at det er nødvendig å lese og følge denne håndboken nøye før du bruker produktet.

Vi vil også henvise deg til vår hjemmeside www.gebuwin.com der du kan kjøpe diverse tilbehør til denne vinsjen, for eksempel et komplett kabelsett eller transmisjonsfett. Du kan også finne og laste ned forskjellig informasjon via dette nettstedet, for eksempel serviceinformasjon, brukerhåndbok, produktark, tekniske data og produkt- og forklaringsvideoer.

2. Sikkerhetsforskrifter

Vinsjene med typene WW, TL og HW er hånddrevne kabelvinsjer. Disse vinsjene kan festes til vegger eller strukturer. Vinsjene kan bare brukes til å heise og / eller løfte varer. Vinsjene har en statisk sikkerhetsfaktor på 4 bortsett fra vinsjene av HW-typen. Vinsjer av HW-typen har en statisk sikkerhetsfaktor på 2.



Det er ikke tillatt å transportere (heise) personer

Vinsjene er ikke egnet for:

- kontinuerlig bruk;
- motorisert stasjon.

Vinsjene **uten** ATEX-alternativ er heller ikke egnet for:

- bruk i et miljø der aggressive og / eller eksplosive stoffer brukes.

Tekniske endringer på vinsjene og / eller montering av perifere enheter er bare tillatt etter skriftlig tillatelse fra Gebuwin B.V. Drift, montering, eventuelle reparasjoner og vedlikehold av vinsjen kan bare utføres av dyktige personer som:

- er oppnevnt og autorisert til det;
- er opplært til dette;
- kjenne til riktig regelverk;
- bruk alltid originale deler til reparasjoner.

2.1 Lier

Vinsjen er utstyrt med en dobbeltlastetrykkbremse av sikkerhetshensyn. Denne bremsen holder lasten i enhver høyde og sikrer at lasten kan senkes kontrollert. Den første bremsen, sett fra snekkeregret, fungerer under normal drift. Den andre bremsen trer i kraft etter at den første bremsen svikter, f.eks. På grunn av en ødelagt bremseskive.



Lasttrykkbremsen må aldri smøres eller smøres inn. Bremseseffekten går tapt som et resultat!

Den spesifiserte løftekraften til det første kabellaget, som er angitt på typeskiltet, må aldri overskrides. Vinsjen må festes minst med de foreskrevne festene fra tabell 1. Vinsjen må testes av en ekspert minst en gang i året.



Berør aldri bevegelige deler under bruk!

Utfør alltid følgende inspeksjon før du bruker vinsjen:

- Kontroller bremsefunksjonen;
- Kontroller tilstanden til kabelen og løfteutstyret;
- Kontroller støttekonstruksjonen.

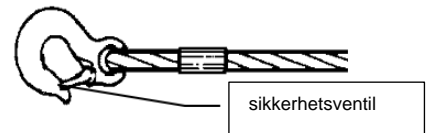
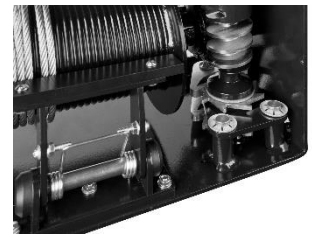

2.2. last

Når det gjelder belastningen, må følgende følges:

- Ikke la lasten henge uten tilsyn i hevet stilling;
- Ikke vipp lasten;
- Slipp aldri lasten plutselig av kabelen;
- Forsikre deg om at den totale løftehøyden er klar.

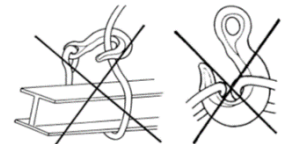

2.3 Kabel og løfteutstyr

Når det gjelder kabel og løfteutstyr (lastekrok), må følgende følges:

- Bruk kun sertifiserte kabler i henhold til DIN 15020 med en minste bruddkraft fra tabell 1;
- Kabler og lastekroker må kontrolleres og vedlikeholdes regelmessig i samsvar med DIN 15020;
- Lastekroker må ha sikkerhetsventiler;
- Lastekrokene må være godt festet til kabelen med en hylse og kabelklemme.
- Lasten må være ordentlig sikret.
- sideveivinkelen, allsidig, kan være maksimalt 3 grader;
- **Minst 3 sikkerhetsviklinger må forbli under belastning på det første laget av trommelen;**
- Toppen av det siste kabellaget skal være halvannen ganger kabeldiameteren fri fra trommeflensens ytterkant;
- Kabelen skal vikles på trommelen under pretensjon;
- **Rekk aldri inn i kabeloppkjøringen;**
- Hånder bare kabelen med vernehansker;
- Observer riktig kabelkapasitet;

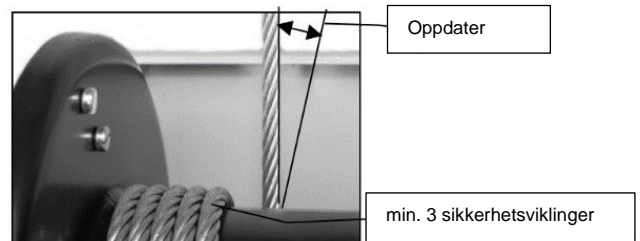

3. Tekniske data

Se de aktuelle tabellene på slutten av dette kapitlet for tekniske spesifikasjoner. Typebetegnelsen for denne Gebuwin teaterhåndvinsjen er som følger:

TW : Teatervinsj, med løftelast på 300 kg

3.1. Stillingsbeskrivelse

Theatre -vinsjen er en trommelvinsj med snekkegir. Lasten holdes av en innebygd trykklastbremse med dobbelt last. Ormeakselen og kabeltrommelen er montert på lagre. For å sikre korrekt kabelføring er vinsjen utstyrt med en riflet trommel med en kabeltrykklist. Huset er laget av stålplate og er egnet for festing til vegger, master og lignende. Pendelen er justerbar i lengden, avtagbar og kan festes.

3.2. Monteringsinstruksjon

Vinsjen må monteres med boltene som er angitt i den medfølgende tabellen (se slutten av kapitlet). For å forhindre at det oppstår spenninger i vinsjhuset, må følgende observeres:

- en flat overflate på stedet for festeboltene
- og om bæreevnen til en vegg eller annen konstruksjon er tilstrekkelig.
- for å sikre en god kabelrute må vinsjen være montert plant.

Alle muttere på festeboltene må strammes og festes likt.

3.3. Kabelmontering

Tabellen bør konsulteres for valg av kabel. Med TW -vinsjen må kabelen løpe fra bak trommelen til toppen (se bildet nedenfor).

Vær forsiktig! Bremsen fungerer ikke hvis kabelen er trukket feil.

Kabellengden må være slik at minst 3 omdreininger gjenstår på trommelen når lasten er i laveste posisjon. Kabelen festes ved hjelp av de 2 innebygde kabelklemmene. Sørg for at de tre første svingene alltid forblir under kabeltrykklisten.

Kabeltrykklisten er egnet for 1 kabellag.

3.4. Idriftsettelse

Vinsjen er utstyrt med et snekkegir. For å garantere et langt liv, anbefaler vi at vinsjen kjøres inn. Kjør vinsjen med omtrent 50% av nominell belastning i omtrent 5 fulle trommelomdreininger. Fjern beskyttelsesdekslet og fordel fett over snekkehjulet og snekkeakselen med en børste. Sett på plass beskyttelsesdekslet igjen. Vinsjen er nå klar til bruk. For at lastetrykkbremsen skal fungere skikkelig, må vinsjen lastes med minst ca. 10% av den nominelle lasten.

Kontroller før hver bruk om giraksen fortsatt er tilstrekkelig smurt, dette forhindrer "tygging" og overoppheting.

3.5. Service

Vinsjen er kun egnet for manuell drift. Løft av lasten gjøres ved å dreie pendelen med klokken. Lasten senkes ved å vri pendelen mot klokken. Sveiven kan låses ved å vri den en halv omdreining og plassere den i braketten på siden av vinsjen.

3.6. ATEX

Vinsjene med EX-koding kan brukes i ATEX-sonene 2 og 22. I tillegg er det gjort et skille i kodingen for ormutstyrsvinsjene (WW), girvinsjene (TL) og ormutstyr marine (MR) versjoner. Se samsvarserklæring for tilhørende koding.

Kodingene har følgende betydning:

CE Ex II 3... II... T... G/Dc -20 < T_{amb} < 70°C

a b c d e f g h

- CE-merking i samsvar med det europeiske maskindirektivet
- Eksmerket for eksplosjonssikkerhet
- Gruppe II til bruk i alle miljøer (industriell bruk) unntatt gruvedrift
- Kategori 3 er beskyttelsesnivået og egnet for enten:
 - G (gassmiljøer)
 - D (støvmiljøer)
- Passer til eller:
 - IIC (Gassgruppe IIC)
 - IIIC (Stoffgruppe IIIC)
- Temperaturklasse for eller:
 - T4 (temperatur <135 °C)
 - T135°C (temperatur <135 °C)
 - T3 (temperatur <200 °C)
 - T200°C (temperatur <200 °C)
- Utstyrbeskyttelsesnivå Ga eller Da
- Omgivelsestemperatur (omgivelsestemperatur) for bruk fra -20 °C til 70 °C

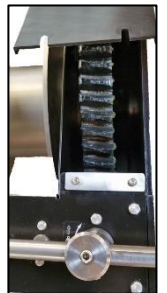
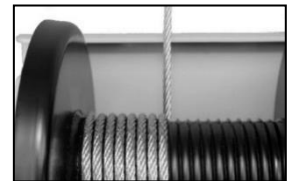

4. Vedlikehold



Vinsjen må avlastes for inspeksjon og vedlikeholdsarbeid. Vedlikeholds- og inspeksjonsarbeid må utføres av faglært personell, for eksempel gjennom din Gebuwin-forhandler.

Inspeksjons- / vedlikeholdsintervall	Aktiviteter
før hver bruk - inspiser kabelen og lastekroken visuelt	<ul style="list-style-type: none">- inspiser kabelen og lastekroken visuelt- TW-type vinsjer fett * inspiser mengden på ormutstyret- sjekk bremsefunksjonen
per kvartal - sjekk kabelen og lastekroken visuelt for brudd	<ul style="list-style-type: none">- sjekk kabelen og lastekroken visuelt for brudd- smør ormekuret- kontroller lasttrykksbremsen for slitasje- Bytt ut bremsekiver om nødvendig- Forsiktig: ikke noe smøremiddel på bremsekiver eller kontaktflater.
Årlig	<ul style="list-style-type: none">- kabel i henhold til DIN15020 pag. 2 test og vedlikehold for slitasje og minimal bruddkraft- sjekk festeboltene for tetthet- sjekk alle vinsjedeler for slitasje og bytt om nødvendig og smør om nødvendig.- sjekk typeskiltet for lesbarhet.

5. Feil

Feil	Årsak	Løsning
Vinsjen roterer tungt i ubelastet tilstand	<ul style="list-style-type: none">- ingen fett på giraksen.- skitt i transmisjonen.- vinsj er skjev under bygging.	<ul style="list-style-type: none">- påfør fett- rengjør med et løsningsmiddel og fyll på nytt fett- Monter monteringsflater og vinsj på nytt
Lasten holdes ikke	<ul style="list-style-type: none">- kabelen er feil viklet på trommelen, noe som betyr at rotasjonsretningen til sveiven blir reversert.- bremsekiver slitt eller mangelfulle bremsekiver.	<ul style="list-style-type: none">- sett inn kabelen riktig.--- kontroller og bytt bremsekiver.
Lasttrykksbremsen gjelder ikke.	<ul style="list-style-type: none">- bremsemekanisme og / eller skiver- fastklemt som et resultat av lite bruk.	<ul style="list-style-type: none">- frigjør bremsen ved å banke på veivarmen med en flat hånd i rotasjonsretningen.

6. Tjeneste

For service og eller servicedeler, vennligst se selgeren. Den tekniske eksploderte visningstegningen for servicedelene finner du på nettstedet vårt www.gebuwin.com. Du kan også finne mer informasjon om servicedeler på dette nettstedet.



Bruk bare originale servicedeler, ellers ingen garanti

7. Miljø

Ved slutten av livssyklusen til vinsjen må de forskjellige delene av vinsjen kastes i samsvar med gjeldende miljøbestemmelser.



8. Garanti

Gebuwin B.V. gir 2 års garanti på material- og produksjonsfeil av Gebuwin hånddrevne vinsjer med unntak av type HW og elektriske vinsjer. HW og EW / LS vinsjer har en garantiperiode på 1 år på material- og produksjonsfeil.

Lier specificaties, Winch specifications, Windenspezifikation, Spécification du treuil, Vinsjpesifikasjoner

See below for the translation of the specific points:

Nederlands	English	Français	Deutsch
Hijslast 1 ^e laag	Hoisting load first layer	Poids de levage 1 ^{ère} couche	Hubkraft erste Seillage
Kabeldiameter	Cable diameter	Diamètre du câble	Seildurchmesser
Min. breukkracht kabel	Min. breaking force of cable	Force de rupture du câble min.	Min. Reißkraft Seil
Slingerkracht 1 ^e kabellaag	Crank force first layer	Force pendulaire 1 ^{ère} couche	Kurbelkraft erste Seillage
Overbrenging	Transmission ratio	Proportion transmission	Übertragung
Hijshoogte per slingeromw. 1 ^e laag	Hoisting height per crank rev.	Hauteur de levage par mouvement oscillatoire	Hubhöhe pro Kurbelumdrehung
Eigen gewicht	Own weight	Poids propre	Max. Rutschmoment Aufnahmesicherung
Bevestigingsbouten klasse 8.8	Wall fastening, class 8.8 bolts	Fixation au mur, classe 8.8 boulons	Eigengewicht
Toegestane omgevingstemperatuur	Permitted environment temperature	Température d'ambiance admise	Wandbefestigung, Klasse 8.8 Bolzen
Toegestane omgevings-temperatuur speciaal vet (optie)	Permitted environment temperature special grease (options)	Température d'ambiance admise graisse spéciale (option)	Umgebungstemperatur
Afmetingen	Dimensions	Encombremets	Abmessungen

Norsk
Løftebelastning 1. lag
Kabeldiameter
min. bruddkraftkabel
Pendelkraft 1. kabellag
Overføring
Løftehøyde per veivrotasjon. 1. lag
Egen vekt
Festebolter klasse 8.8
Tillatt omgivelsestemperatur
Tillatt spesialfett for omgivelsestemperatur (tilleggsutstyr)
Dimensjoner

Type TW300 kg		TW300	TW300 L
Hijslast 1 ^e laag	kg	300	300
Kabeldiameter	mm	6	6
Min. breukkracht kabel	kN	17	17
Slingerkracht 1 ^e kabellaag	daN	15	15
Overbrenging		1:12	1:12
Hijshoogte per slingeromw. 1 ^e laag	mm	35	35
Eigen gewicht	kg	21	25
Bevestigingsbouten klasse 8.8		4xM12	4xM12
Toegestane omgevingstemperatuur		-20°C / +40°C	
Toegestane omgevings-temperatuur speciaal vet (optie)		-40°C / +70°C	
Afmetingen	mm	Achterin dit gebruiksaanwijzingsboek	

TW300

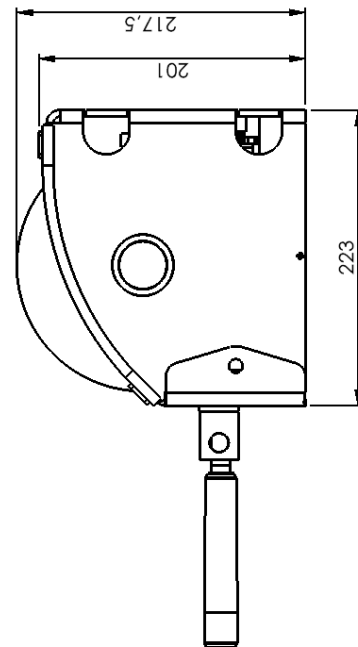
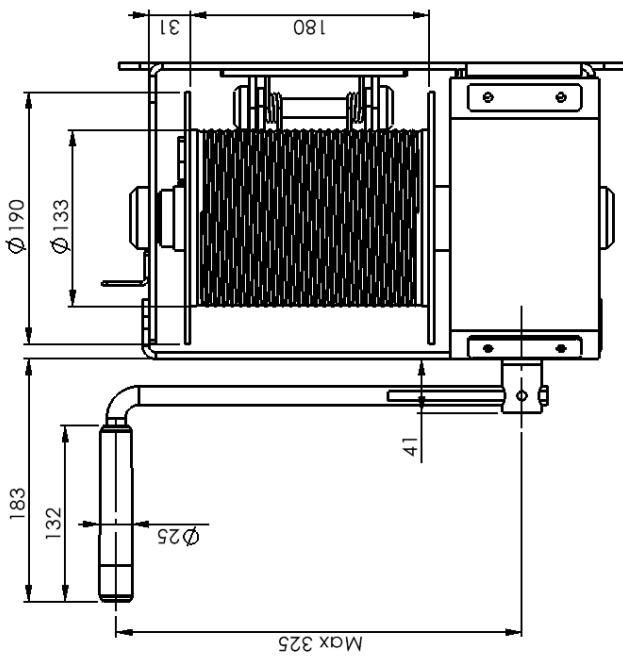
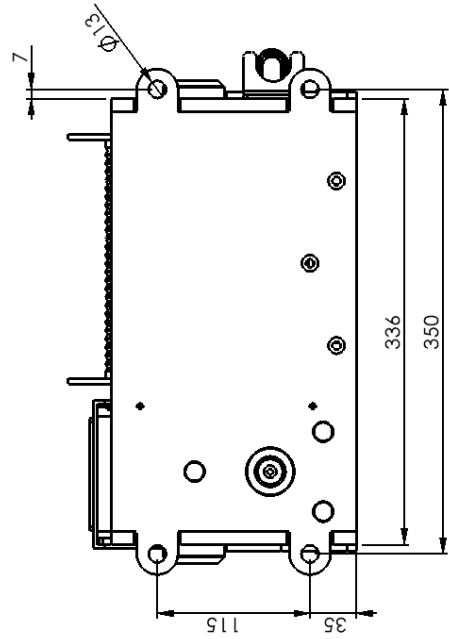
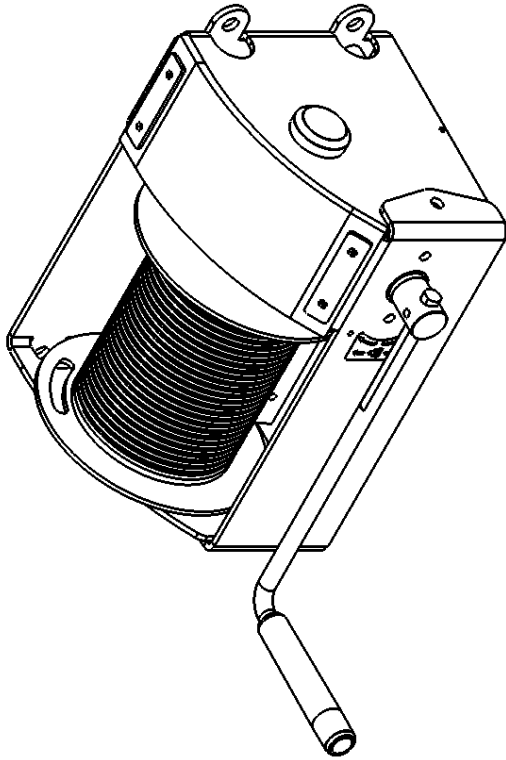

TW300L

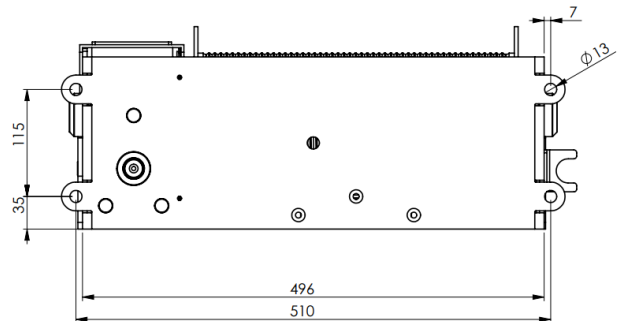
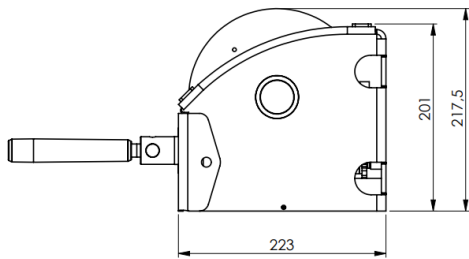
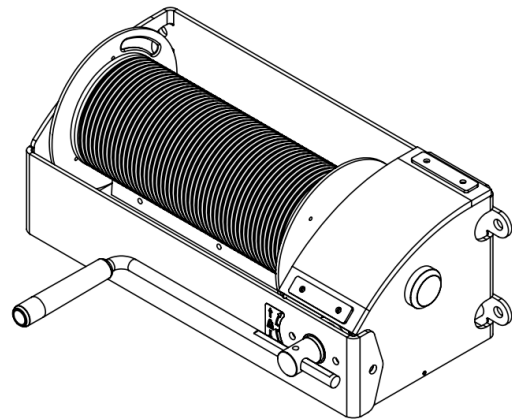
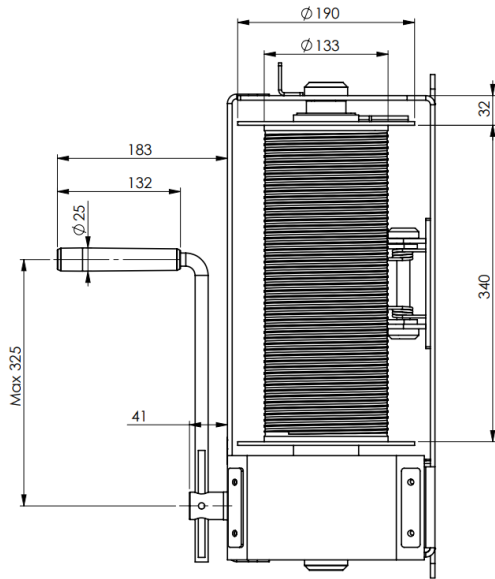

G E B U W I N

quality winches

Kijk op onze website www.gebuwin.com en YouTube pagina voor meer informatie over handlieren, hijsdavits, actuators en accessoires. .

For more information about handwiches, swivel davits, actuators and accessories go to www.gebuwin.com or go to our YouTube page.

Weitere Informationen zu Handseil Winden, Schwenk-Davit, Antrieben und Zubehör finden Sie auf unserer Website: www.gebuwin.com

Pour plus d'informations sur les trueille a main, les bossoirs pivotants, les actionneurs et les accessoires, visitez notre website: www.gebuwin.com



*Scan to download all
other documents*